

СТИРАЛЬНАЯ МАШИНА

DWD-M1051/M1052/M1053

РУКОВОДСТВО ПО ЭКСПЛУАТАЦИИ

■ Экономичность

В целях экономии потребления электроэнергии и воды стиральная машина автоматически устанавливает уровень воды и время стирки в соответствии с количеством загруженного белья и температурой поступающей воды.

■ Низкий уровень шума

Система автоматически перераспределяет белье в машине так, чтобы понизить уровень шума при вращении.

■ Антибактериальное покрытие Nano-Silver (Опция)

Благодаря покрытию бака и основных деталей машины наночастицами серебра обеспечивается дезинфекция белья на 99,9% (как при кипячении), а также бака и деталей самой машины.

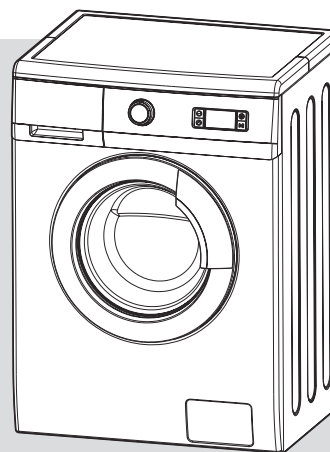

Содержание	Страница
Внешний вид и комплектация стиральной машины.....	2
Инструкции по безопасности	3
Указания по установке	4
Электротехнические требования	6
Подготовка к стирке	7
Панель управления	9
Режимы и функции.....	10
Выбор и установка режима	11
Уход и обслуживание.....	13
Чистка фильтров	14
Удаляем пятна.....	15
Неполадки и способы их устранения	17
Технические характеристики.....	19

Благодарим Вас за покупку стиральной машины марки DAEWOO.

Стиральные машины DAEWOO просты и удобны в использовании, экономят Ваше время, помогая быстро и качественно справиться с домашней работой.

Пожалуйста, внимательно прочитайте данное руководство по эксплуатации, т.к. в нем содержатся инструкции по безопасности, эксплуатации и обслуживанию стиральной машины.

Сохраните его для использования в будущем.

Внешний вид и комплектация стиральной машины

Перед эксплуатацией Вашей стиральной машины ознакомьтесь с внешним видом и комплектацией устройства.

Примечание:



Внешний вид устройства может варьироваться в зависимости от модели.

Данная иллюстрация собирательно отображает наличие различных функций у разных моделей стиральных машин.

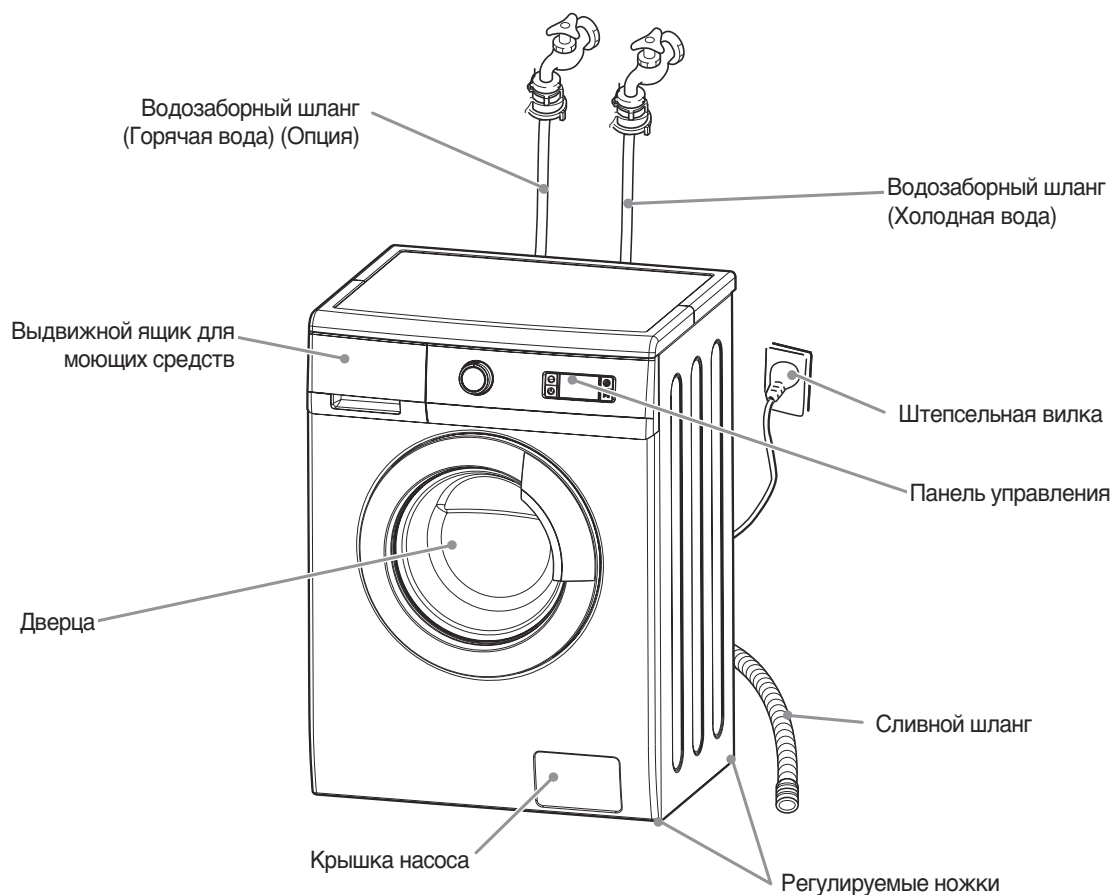
Некоторые модели могут не содержать всех функций, указанных на иллюстрации.

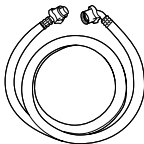

Дополнительные принадлежности

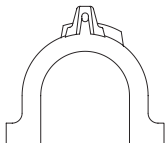
Водозаборный шланг (для холодной воды- 1 шт., для горячей воды: 1 шт.)	Руководство по эксплуатации	Заглушки (3 шт.)	Держатель сливного шланга (Опция)
			

Инструкции по безопасности

Сохраните эти инструкции

Ваша безопасность важна для нас.

Во избежание возникновения угрозы возгорания, поражения электрическим током или травмы убедитесь, что Вы придерживаетесь нижеследующих указаний:

Прочтите внимательно перед эксплуатацией Вашей стиральной машины	
<ul style="list-style-type: none"> • Легковоспламеняющиеся жидкости (растворители, керосин, бензин и т.п.) не должны использоваться или храниться рядом со стиральной машиной. Не добавляйте легко воспламеняющиеся средства в воду для стирки. Это может привести к пожару или взрыву. • Никогда не прикасайтесь к внутренним частям машины во время ее работы. Подождите, пока барабан полностью остановится. • Не допускайте порчи элементов управления. • Если рядом с машиной находятся дети или пожилые люди, люди с ограниченными возможностями, не оставляйте машину без присмотра. • Если шнур питания поврежден, во избежание травмы предоставьте его замену производителю, его сервисному агенту или квалифицированному специалисту. 	<ul style="list-style-type: none"> • Если машина подключена к удлинителю или портативному источнику питания, следите за тем, чтобы на эти устройства не попадали брызги. • Предоставьте ремонт и сервисное обслуживание стиральной машины квалифицированному специалисту. • Эксплуатируйте стиральную машину в соответствии с правилами. • Не устанавливайте и не храните стиральную машину при температуре ниже нуля градусов. • Во избежание поражения электрическим током или короткого замыкания не устанавливайте стиральную машину в местах с повышенной влажностью. • Производите подключение стиральной машины в соответствии с указаниями.

Меры предосторожности

- Во избежание скопления ядовитых испарений не используйте хлорный отбеливатель, аммиак или кислоты (например, уксус или средства для удаления ржавчины) одновременно.
- Перед осуществлением ремонта или сервисного обслуживания убедитесь, что штепсельная вилка шнура питания отсоединена от сетевой розетки.
- Не стирайте в машине вещи из стекловолокна. Частицы стекловолокна могут проникнуть в материал белья при следующей стирке и вызвать раздражение кожи.
- Во избежание возгорания или поражения электрическим током следите за тем, чтобы брызги воды не попадали на панель управления стиральной машины.
- Для моделей с двумя клапанами: при подключении только к одному водозаборному клапану может возникнуть протечка другого (не подсоединенного) клапана.
- Стиральная машина должна быть заземлена. Во избежание поражения электрическим током используйте металлическую трубу для заземления.

Указания по установке

Удаление транспортировочных болтов

- Перед эксплуатацией стиральной машины удалите транспортировочные болты (3 шт.) вместе с резиновыми заглушками.
 - Если болты не удалить, они могут вызвать вибрацию, шум и сбои в работе машины.
- Отвинтите 3 болта с помощью 10 мм торцевого гаечного ключа или крестовой отвертки. Сохраните болты, т.к. в будущем они могут Вам пригодиться при транспортировке стиральной машины.
 - Каждый раз перед транспортировкой стиральной машины необходимо завинчивать транспортировочные болты.
- Закройте отверстия от болтов заглушками (входят в комплект поставки).

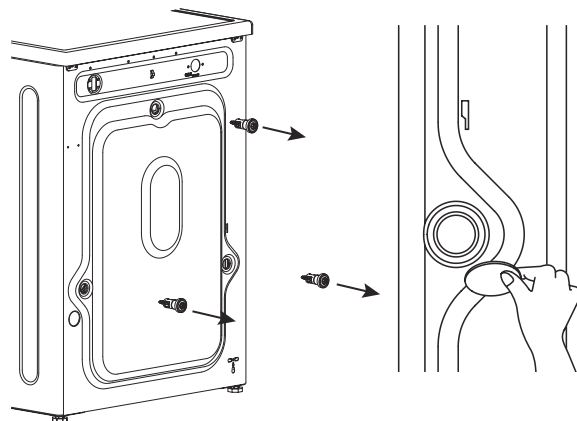

Выбор места установки стиральной машины

- Проверьте, подходит ли выбранное Вами место для установки стиральной машины. Убедитесь, что у Вас есть все необходимое для осуществления установки.
- Во избежание поломок не устанавливайте и не храните машину в помещениях, где температура может опускаться ниже 0 °С.
- Никогда не кладите и не храните хозяйственные принадлежности на стиральной машине.
- Устанавливайте машину в строго горизонтальном положении на ровном полу. Если машина установлена на неровном полу, то в результате ее работы могут возникать вибрации, шум и различные неполадки. Настройте высоту ножек так, чтобы она ровно стояла в горизонтальном положении.
- Если машина установлена на ковре, убедитесь, что ковровое покрытие не блокирует вентиляционные отверстия.
- Необходимо обеспечить свободное пространство по бокам (справа и слева 2 см) и сзади (10 см) машины.
- В случае, если Вы встраиваете стиральную машину, оставьте, по меньшей мере, 3 мм свободного пространства между верхней панелью машины и нижней границей объекта, который находится сверху от машины.

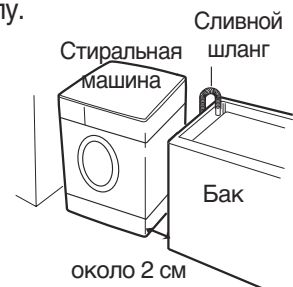

Подсоединение водозаборного шланга

- При подсоединении стиральной машины к водопроводу используйте только новые шланги. Не используйте старые шланги.
- Для модели с одним водозаборным клапаном: подсоедините водозаборный шланг к крану с холодной водой.

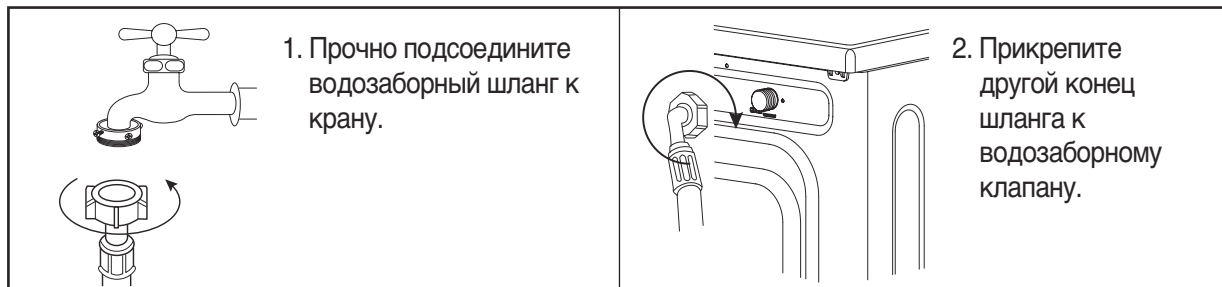

- Время от времени проверяйте прочность подсоединения шланга.
- Убедитесь, что шланг не перекручен, не перегнут и не сжат.

Система слива

- Не забудьте подсоединить сливной шланг к машине перед ее эксплуатацией.
- При распаковке стиральной машины обратите внимание: сливной шланг закреплен на ее задней панели.
- При использовании бака: высота бака должна составлять от 60 см до 1 м.

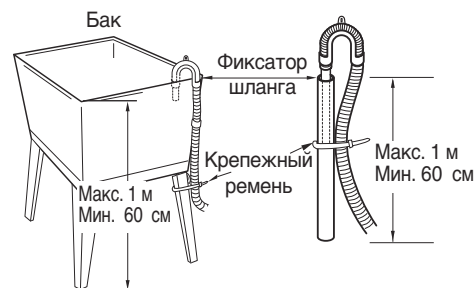
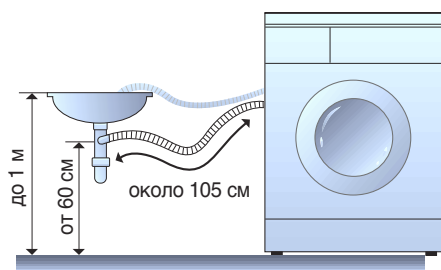

- При подсоединении сливного шланга к баку (раковине) прочно закрепите его с помощью крепежной ленты.
- Надежное крепление сливного шланга позволит предотвратить повреждение пола от протечек.
- Если длина сливного шланга превышает необходимую, не заталкивайте лишнюю часть шланга в машину. Это может привести к повышению уровня шума.

Горизонтальное выравнивание

- 1 Если машина установлена на неровном полу, то в результате ее работы могут возникать вибрации, шум и различные неполадки.



- 2 Выравнивайте положение машины с помощью ножек.

- Проверьте, нет ли между какими-либо ножками машины и полом свободного пространства.
- Отрегулируйте ножки. Убедитесь, что стиральная машина не качается.
- По завершении регулировки ножек закрепите их положение с помощью гайки.

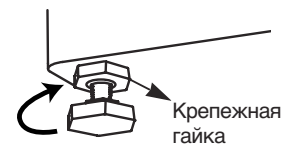
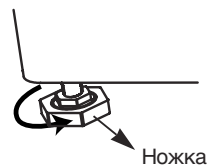

- 3 Проверьте устойчивость машины: для этого надавите на углы машины сверху - машина не должна качаться.

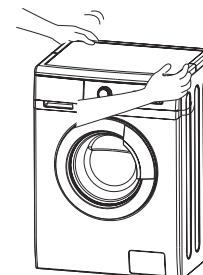

Примечание:

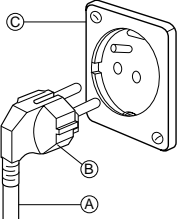

Машина не должна качаться, все ножки должны плотно прилегать к полу.

Электротехнические требования

ВНИМАНИЕ:	Опасность поражения электрическим током: При несоблюдении или ненадлежащем соблюдении нижеуказанных инструкций существует опасность поражения электрическим током.	
<ul style="list-style-type: none"> • Стиральная машина должна быть заземлена. • Если Ваша стенная розетка не соответствует штепсельной вилке, вызовите квалифицированного специалиста для замены старой розетки. 	<ul style="list-style-type: none"> • Не заземляйте на газовую трубу. • При необходимости замены штепсельной вилки предоставьте это квалифицированному специалисту. • Если Вам не понятен принцип заземления или Вы сомневаетесь в правильности заземления изделия, обратитесь за консультацией к квалифицированному электрику или специалисту по обслуживанию стиральных машин. 	
Заземление		
	<p>В целях Вашей личной безопасности данный электроприбор должен быть заземлен. Стиральная машина имеет шнур питания (на рис. А) с заземляющей штепсельной вилкой (на рис. В). Для снижения риска поражения электрическим током штепсельная вилка должна вставляться в подходящую заземляющую стенную розетку (на рис. С). Если у пользователя нет заземляющей розетки, его личной ответственностью и обязанностью является обратиться к квалифицированному специалисту для установки такой розетки.</p>	

Подготовка к стирке

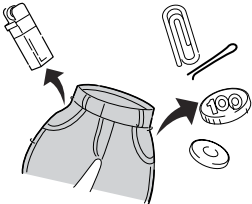
При правильной эксплуатации стиральной машины Вы добьетесь наилучших результатов стирки. В данном разделе даются рекомендации по подготовке белья и машины к стирке.

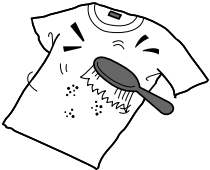
Подготовка белья к стирке			
<ul style="list-style-type: none"> • Застегните все молнии, кнопки и крючки на одежде во избежание образования зацепок. Во избежание повреждения внутренней поверхности барабана снимайте с вещей булавки, пряжки и т.п. • Убедитесь, что карманы пустые, выверните их наизнанку. 		<ul style="list-style-type: none"> • Отверните манжеты вниз и выверните вещи из синтетических тканей наизнанку во избежание затирания цвета. • Завяжите тесемки, пояса и т.п., чтобы они не переплетались друг с другом во время стирки. • Удалите пятна грязи с одежды. (См. раздел «Удаляем пятна» на стр. 14). 	
			

Сортировка

- Отсортируйте одежду по степени загрязненности.
- Стирайте отдельно одежду темных и светлых цветов, из выцветающих и невыцветающих тканей.

Загрязненность (сильная, средняя, слабая)	Отсортируйте одежду по степени загрязненности.
Цвет (белый, светлые, темные)	Отделите вещи белого цвета от цветных вещей.
Волокно (источники, сборники)	Отделите вещи из тканей-источников ворса от тканей, притягивающих ворс.

Загрузка белья

- | | |
|---|--|
| <ul style="list-style-type: none"> • Не загружайте в бак слишком много вещей. Для достижения наилучшего результата стирки и отсутствия замятия белья во время стирки вещи должны свободно перемещаться по баку. • Оптимально загрузите бак стиральной машины.
При перегрузке бака: <ul style="list-style-type: none"> - качество стирки будет низким; - степень замятия- высокой; - образуется избыточное количество ворса; - вещи затираются быстрее (в связи с тем, что из ткани вымывается краска). | <ul style="list-style-type: none"> • При загрузке белья в машину смешивайте мелкие вещи с крупными. Загружайте вещи равномерно, чтобы избежать нарушения баланса в барабане. Нарушение баланса в барабане может привести к возникновению вибраций во время отжима. • При стирке небольшого количества мелких вещей используйте недлительные режимы. • Вещи из несминаемых и некоторых синтетических тканей требуют больше свободного пространства, чем более тяжелые вещи (полотенца, джинсы и т.п.). |
|---|--|

Добавляем моющие средства

① Выдвижной ящик для моющих средств

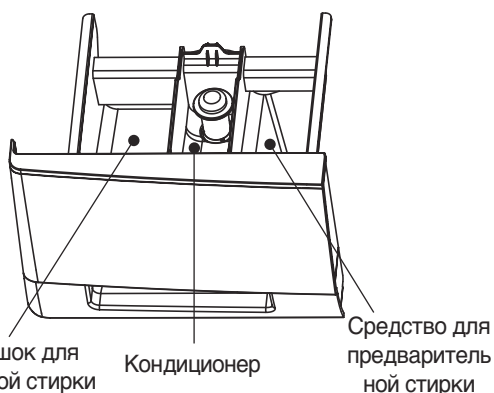

② Добавляем кондиционер

- При необходимости добавьте определенное количество средства в соответствующий отсек.
- Влейте в диспенсер рекомендуемое производителем количество кондиционера.
- Количество кондиционера не должно превышать ограничительную линию. Избыточное количество кондиционера может привести к преждевременному выбросу кондиционера в воду и оставить пятна на одежде.
- Не выдвигайте ящик для порошка, во время подачи воды.
- Избегайте попадания кондиционера непосредственно на вещи.

- Используйте стиральный порошок, предназначенный для машин с передней загрузкой.
- Используйте рекомендованное производителем количество моющего средства.
- Использование моющего средства в большем количестве, чем это рекомендовано производителем, может привести к образованию избыточного количества мыльной пены и перегрузке мотора. Кроме того, это может ухудшить качество стирки и полоскания.
- При загрузке избыточного количества моющего средства в ящик оно может попасть в выемку ящика. В этом случае выньте ящик для моющих средств и промойте выемку, когда завершится текущий цикл стирки. (См. стр. 13).

Панель управления

Переключатель режимов стирки

Переключатель используется для включения/выключения стиральной машины и выбора режима стирки.

Режимы могут переключаться в обоих направлениях.

Во время работы стиральной машины поворотом переключателя изменить режим стирки нельзя.

(Все режимы контролируются электронным БУП.)

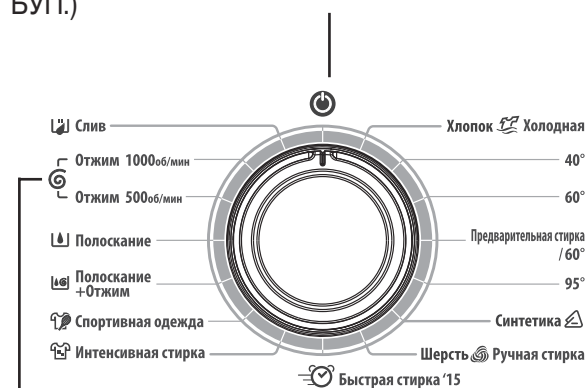

Выбор скорости отжима

Используя переключатель режимов, выберите скорость отжима (1000 об/мин или 500 об/мин).

Скорость 500 об/мин устанавливается автоматически в режимах Шерсть/Ручная стирка.

Скорость 1000 об/мин устанавливается автоматически в режимах Хлопок/Синтетика /Быстрая стирка '15/Интенсивная стирка/ Спортивная одежда/Полоскание+Отжим.

Внимание:

Дисбаланс белья может значительно снижать скорость вращения при отжиме.

Примечание:

При повороте переключателя вправо режимы переключаются в следующем порядке: Хлопок холодная вода → Хлопок 40° → Хлопок 60° → Хлопок 60°/Предварительная стирка → Хлопок 95° → Синтетика → Шерсть/Ручная стирка → Быстрая стирка '15 → Интенсивная стирка → Спортивная одежда → Полоскание+Отжим → Полоскание → Отжим 500 об/мин → Отжим 1000 об/мин → Слив → Выкл. → Хлопок холодная вода → Хлопок 40° → ...

Лампочка индикатора

При выполнении определенной стадии режима или выборе функции «Отложенный старт» загорается соответствующий индикатор.

«Отложенный старт»

Заранее выберите и установите время стирки.

При нажатии на кнопку «Отложенный старт» установки времени сменяют друг друга в следующем порядке:

2 часа → 3 часа → 4 часа → ... → 46 часов → 47 часов → макс. 48 часов



Кнопка Старт/ Пауза

Для начала цикла стирки (Перед тем, как нажать эту кнопку, выберите нужный режим стирки)

Опции

(дополнительные функции)







Полоскание+: дополнительный цикл полоскания

Полоскание стоп: без отжима

- Вы можете совмещать несколько дополнительных функций, если потребуется.
- При выборе той или иной функции загорается соответствующая лампочка-индикатор.
- Чтобы отключить выбранную функцию: нажмите соответствующую кнопку еще раз.

Режимы и функции

Режимы и функции

Режимы	Ткань	Оптимальная температура	Степень загрязненности	Дополнительные функции	Макс. загрузка	Примечания
 Хлопок	Невыцветающие вещи (рубашки, ночные сорочки, пижамы...) и белые вещи из хлопка низкой степени загрязнения (нижнее белье...)	Холодная 40°C	Низкая степень загрязнения	Полоскание + Полоскание стоп	Номинальная	Всегда проверяйте, предназначено ли данное белье для стирки в стиральной машине.
		60°C	Степень загрязнения от средней до высокой			
	Изделия из белого хлопка, льняные вещи и постельное белье...	60°C /Предварительная стирка	Высокая степень загрязнения			
		95°C	Средняя степень загрязнения			
 Синтетика	Для полиамида, акрила, полиэстера (синтетические ткани или ткани смешанного типа)	40°C	Низкая степень загрязнения	Полоскание + Полоскание стоп	2.5 кг	
 Шерсть	Шерстяные вещи, подходящие для стирки в стиральной машине; вещи с содержанием шерсти, шелка	Холодная	Низкая степень загрязнения	Полоскание стоп	1.0 кг	Всегда проверяйте, предназначено ли данное белье для стирки в стиральной машине.
 Ручная стирка	Вещи из деликатных тканей с пометкой «Ручная стирка» и шерсть					
 Быстрая стирка 15	Для цветного белья	Холодная	Низкая степень загрязнения	Полоскание + Полоскание стоп	1.0 кг	Короткий цикл стирки
 Интенсивная стирка	Белье высокой степени загрязнения	60°C	Высокая степень загрязнения	Полоскание + Полоскание стоп	Номинальная	
 Спортивная одежда	Для стирки слабо загрязненных нелиняющих тонких тканей.	Холодная	Низкая степень загрязнения	Полоскание + Полоскание стоп	Номинальная	

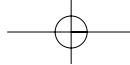

Полоскание: Цикл полоскания с последующим отжимом для постиранных вещей.

Отжим: Режим «Отжим» может быть установлен после завершения режима «Полоскание стоп» или для отжима постиранных вещей. Перед отжимом вода, в которой происходила стирка и полоскание, сливается.

Слив: По завершении режима Полоскание стоп происходит слив воды.

Интенсивная стирка: Время стирки удлиняется для более качественного отстирывания очень загрязненного белья.

Полоскание +: Дополнительное полоскание белья. В этом режиме время полоскания и количество воды соответственно увеличивается. Эта функция помогает удалить остатки моющего средства из белья и рекомендуется для использования в регионах с очень мягкой водой.

Данная функция недоступна в режимах Шерсть, Ручная стирка и Слив.

Полоскание стоп: Используется для тканей, требующих деликатного обращения и изделий из тюля. Вещи остаются в воде последнего полоскания без отжима. Чтобы вынуть вещи из машины, сначала запустите один из режимов : Слив или Отжим.

Данная функция недоступна в режимах Шерсть/ Ручная стирка, Полоскание, Отжим 1000 об/мин, Отжим 500 об/мин и Слив.

Выбор и установка режима

Выбор режима стирки

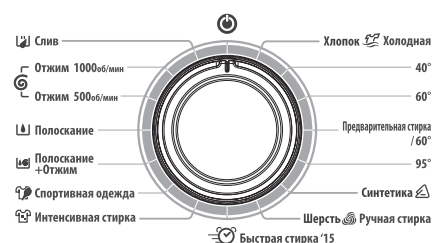

С помощью переключателя выберите нужный режим стирки

Индикатор Старт/Пауза загорится.

Если это необходимо, нажмите кнопку (кнопки) дополнительных функций. Индикатор выбранной функции загорится.



Примечание:

Если Вам нужно завершить режим Полоскание стоп, нажмите кнопку Старт/Пауза один раз. Режим Полоскание стоп завершается. Автоматически выбирается режим Отжим. (Индикатор режима Полоскание стоп не мерцает). Когда Вы нажимаете кнопку Старт/Пауза еще раз, включается режим Отжим. По завершении отжима Вы можете вынуть белье.



Нажмите кнопку Старт/Пауза.

Начинается работа машины в выбранном режиме, индикатор Старт/Пауза начнет мерцать.

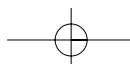

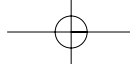

Изменение режима стирки

Если Вы случайно установили не тот режим стирки, который нужен, выполните следующие действия:



- Нажмите кнопку **Старт/ Пауза**.
Машина прекращает работу в текущем режиме. Индикатор **Старт/ Пауза** перестает мерцать, но не гаснет.

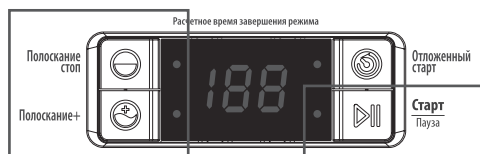

- Поверните переключатель режимов в положение **Выкл.**, а затем выберите нужный режим стирки.

- Если потребуется, выберите и установите дополнительные функции. Затем нажмите кнопку **Старт/ Пауза**. Начнется работа в новом режиме.

Отложенный старт

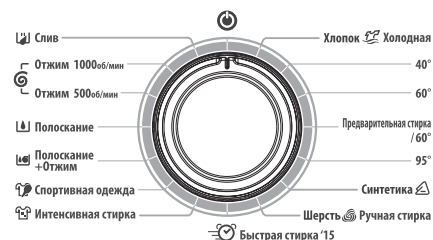

Сначала выберите и установите нужный режим и дополнительные функции.

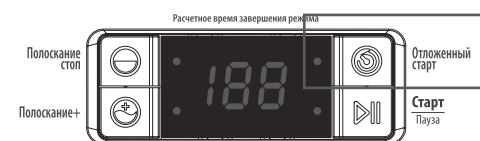

- Нажимая кнопку «Отложенный старт», выберите желаемое время начала режима. Данная функция недоступна для режима **Шерсть/Ручная стирка**.



- Нажмите кнопку **Старт/ Пауза**. Индикатор «Старт/ Пауза» не горит, горит индикатор выбранного времени.
- На дисплее отображается время завершения работы.

* Отмена функции «Отложенный старт»

- Нажмите кнопку **Старт/Пауза**. (Загорится соответствующий индикатор.)
- Поверните переключатель режимов в положение **Выкл.**

После стирки

По завершении цикла стирки индикатор **Старт/ Пауза** перестает мерцать, но не гаснет.

- Установите переключатель режимов в положение (**Выкл.**)

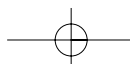

Уход и обслуживание

Правильный и своевременный уход за стиральной машиной продлит срок ее эксплуатации. В данном разделе даются указания по уходу за машиной и ее обслуживанию.

Чистка

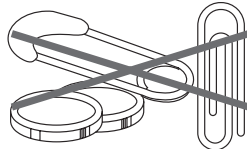
Внешняя поверхность	Внутренняя поверхность
<p>Стирайте все загрязнения тряпочкой из мягкой ткани или губкой, смоченной в воде. Время от времени протирайте корпус машины для поддержания аккуратного внешнего вида машины.</p> 	<p>Промывайте машину изнутри смесью 250 мл хлорного отбеливателя и 500 мл моющего средства. Включите машину и дайте ей полностью выполнить программу стирки. При необходимости повторите процедуру.</p>
<p>Во избежание повреждения как машины, так и вещей, следите за тем, чтобы в бак стиральной машины не попадали острые или металлические предметы. Перед стиркой убедитесь, что в карманах одежды не осталось булавок, скрепок, монет, болтов, гаек и т.п. предметов. Проверьте, не попали ли эти предметы в бак машины.</p> 	

Уход за машиной зимой

Во избежание повреждения стиральной машины вследствие замерзания остатков воды в шлангах не устанавливайте и не храните машину в помещениях, где температура может опускаться ниже нуля градусов.

Отключение	Подключение
<ul style="list-style-type: none"> • Если машина находится в условиях, где возможно замерзание воды, для предотвращения повреждения машины выполните следующие действия: • Закройте кран подачи воды. • Отсоедините все шланги, просушите их. • Включите машину в режиме слив и отжим. • Выньте штепсельную вилку из розетки. 	<p>Перед тем, как начать снова использовать машину, выполните следующие действия:</p> <ul style="list-style-type: none"> • Промойте трубы для воды и шланги. • Подсоедините шланги. • Откройте кран подачи воды. • Вставьте штепсельную вилку шнура питания в розетку.

Если Вы не собираетесь использовать стиральную машину в течение длительного периода времени

Не оставляйте работающую стиральную машину без присмотра.

Если Вы надолго уезжаете из дома, Вам следует:

- Вынуть штепсельную вилку шнура питания из розетки или отключить подачу питания к стиральной машине.
- Отключите водоснабжение машины. Это поможет предотвратить утечку воды (вследствие изменения давления подачи воды) во время Вашего отсутствия.

Чистка фильтров

Фильтр поступающей воды

- Проведите чистку фильтра в случае утечки воды из водозаборного отверстия.



Сливной фильтр

- Данный фильтр задерживает нитки, монеты, булавки, пуговицы и т.п., которые могли остаться в одежде.
- Во избежание возникновения сбоев в работе системы слива регулярно (после каждых 10 использований стиральной машины) чистите этот фильтр.

Внимание: При сливе горячей воды соблюдайте осторожность.



Чистка ящика для моющих средств

- С течением времени стиральный порошок и кондиционер образуют осадок в ящике.
 - В связи с этим необходимо периодически промывать его под струей воды.
 - Если необходимо, ящик можно полностью вынуть из корпуса стиральной машины.

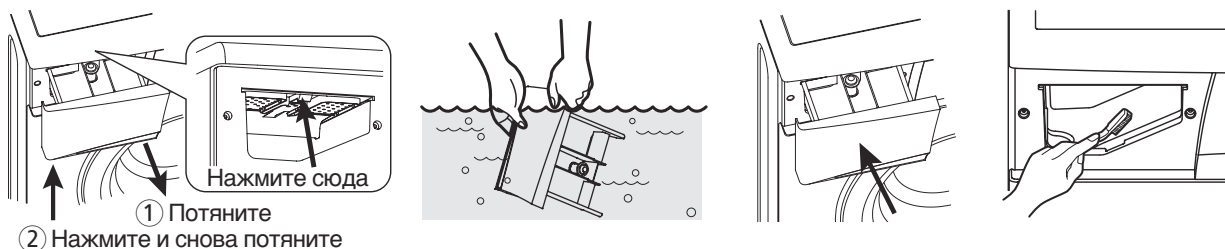

- Порошок может также скапливаться в выемке ящика. В этом случае следует прочистить выемку с помощью зубной щетки.
- По завершении чистки установите ящик на место и установите один раз режим полоскания (без белья).

Удаляем пятна

Для достижения оптимальных результатов стирки очень грязные вещи необходимо предварительно застирывать или замачивать. Замачивание способствует удалению пятен белкового происхождения (например, кровь, молоко, трава). Предварительное застирывание улучшает качество стирки сильно загрязненного белья.

Правила удаления пятен:

- Для замачивания или предварительного застирывания используйте только теплую воду. Горячая вода может еще больше закрепить пятно.
- Большинство типов недавних загрязнений легко поддаются удалению.
- Перед удалением пятна проверьте: чем вызвано это пятно, как давно оно образовалось, тип ткани (см. этикетку).
- Стирка и сушка может закрепить некоторые пятна.
- Используйте холодную или теплую воду. Горячая вода может закрепить некоторые пятна.
- При отбеливании используйте только подходящий для данного типа ткани отбеливатель.
- Положите вещь пятном вниз на бумагу или на белую ткань. Нанесите пятновыводитель на пятно. При этом пятновыводитель будет действовать более эффективно на обратной стороне пятна, чем при нанесении его на пятно с лицевой стороны.

Рекомендации

Пятно	Способ выведения
Кровь	Сразу же прополощите в холодной воде. Если это не помогло, замочите в холодной воде с добавлением средства с энзимами.
Жевательная резинка	Приложите лед в пластиковом контейнере, чтобы жевательная резинка затвердела. Соскоблите как можно больше жевательной резинки и обработайте уайт-спиритом.
Какао, шоколад	Обработайте холодной водой и замочите в средстве с энзимами.
Кофе	Прополощите в холодной воде. Вотрите в пятно немного моющего средства и стирайте при максимально допустимой для данного типа ткани температуре.
Сливки/Молоко Мороженое	Прополощите в холодной воде и стирайте в обычном режиме. Если пятно осталось, промокните его уайт-спиритом.
Дезодорант	Вотрите в пятно белый уксус, а затем тщательно прополощите в холодной воде. Промокните уайт-спиритом. Обработайте пятно средством с энзимами.
Яйцо	Замочите в холодной воде с добавлением средства с энзимами, прополощите и стирайте в обычном режиме.
Кондиционер	Застирайте пятно с мылом и стирайте в обычном режиме.
Фрукты	Как можно быстрее обработайте пятно холодной водой. Застирайте пятно с небольшим количеством моющего средства, далее стирайте в обычном режиме.
Трава	Промокните уайт-спиритом. Застирайте в средстве с энзимами, далее стирайте в обычном режиме.
Жир и масло	Выложите вещь на абсорбирующую ткань пятном вниз так, чтобы воздействовать на пятно с обратной стороны. Промокните уайт-спиритом или средством для сухой чистки. Стирайте в обычном режиме.
Железо и ржавчина	Обработайте пятно лимонным соком с солью и выложите на свет. Далее стирайте в обычном режиме.
Губная помада	Промокните этиловым спиртом, далее стирайте в обычном режиме.
Плесень	Стирайте в теплой воде с добавлением моющего средства. Смочите поврежденный участок лимонным соком, дайте ему высохнуть на свету, далее стирайте в обычном режиме. Если пятно не поддается и данный тип ткани позволяет использование отбеливателя, обработайте пятно отбеливателем.
Грязь	С помощью щетки удалите засохшую грязь. Прополощите в холодной воде. Если пятно не поддается, вотрите в него небольшое количество моющего средства, далее стирайте в обычном режиме.
Масляная краска	Соскоблите краску и промокните пятно негорючим средством для сухой чистки, далее стирайте в обычном режиме.
Краска на водной основе	Обработайте пятно, пока краска еще не высохла, прополощите в теплой воде, далее стирайте в обычном режиме.
Следы ожога	Смочите тряпочку в перекиси водорода, выложите ее на поврежденный участок одежды и надавите достаточно разогретым утюгом.

Неполадки и способы их устранения

Большинство неполадок могут быть легко устранены, если Вы правильно установите причину возникшей проблемы. Поэтому перед тем, как обращаться в сервис, проверьте, нет ли описания проблемы, возникшей с Вашей машиной, в нижеприведенной таблице.

Неполадка	Возможная причина	Способ устранения
Выбранный режим не запускается.	Штепсельная вилка не вставлена или неплотно вставлена в сетевую розетку.	Плотно вставьте штепсельную вилку в сетевую розетку.
	Возник сбой электропитания.	Прерванный режим работы будет продолжен, когда возобновится подача питания.
	Дверца не закрывается.	Проверьте, не мешает ли белью закрытию дверцы. Закройте дверцу. (при правильном закрытии дверцы слышится щелчок).
	Режим не установлен.	Выберите и установите нужный режим.
	Кнопка Старт/ Пауза не нажата.	Нажмите кнопку Старт/ Пауза.
Вода не поступает в стиральную машину.	Кран подачи воды не открыт.	Откройте кран подачи воды.
	Водозаборный шланг изогнут или сжат.	Распрямите водозаборный шланг.
	Фильтр поступающей воды засорился.	Прочистите фильтр поступающей воды.
Вода не сливается.	Сливной шланг изогнут или сжат.	Распрямите и прочистите сливной шланг.
	Сливной фильтр засорился.	Прочистите сливной фильтр.
Машина не отжимает белье	Слишком маленькое количество белья.	Добавьте больше белья и повторите цикл отжима.
	Дисбаланс белья в баке.	Перераспределите белье в баке. Повторите цикл отжима. При загрузке тяжелых вещей (например, банных халатов) стиральная машина может пропустить или прекратить режим отжима.
Неудовлетворительное качество отжима.	Сливной шланг располагается на расстоянии более чем 1 м от уровня пола.	Переместите шланг ниже.
Из ящика для моющих средств выходит пена.	Используется слишком много моющего средства или выбрано средство неподходящего типа.	Повторите режим Полоскание.
Чрезмерный шум и вибрация.	Транспортировочные болты не были удалены.	Удалите транспортировочные болты.
	Машина установлена на неровном полу.	Установите стиральную машину на ровном полу.
	Положение ножек машины не отрегулировано.	Отрегулируйте опорные ножки стиральной машины.

■ Сообщения об ошибках

Сообщение	Ошибка	Причина	Решение
IE	Вода не поступает в стиральную машину.	Закрыт кран подачи воды.	Откройте кран подачи воды.
		Забился фильтр поступающей воды.	Прочистите фильтр.
		Впускной клапан неисправен.	Требуется замена впускного клапана.
		Сенсор уровня воды (давления) неисправен.	Требуется замена сенсора.
		Во время подачи воды происходит ее слив.	Требуется замена мотора.
		Блок управления не контролирует уровень воды.	Требуется замена блока управления.
OE	Вода не сливается.	Сливной шланг изогнут или забит.	Прочистите и распрямите сливной шланг.
		Мотор неисправен.	Требуется замена мотора.
		Во время слива открывается впускной клапан.	Требуется замена впускного клапана.
		Сенсор уровня воды неисправен.	Требуется замена сенсора.
		Блок управления не контролирует уровень воды.	Требуется замена блока управления.
UE	Дисбаланс белья	Во время отжима возник дисбаланс белья в барабане.	Перераспределите белье.
LE	Дверца открыта	При открытой дверце нажата кнопка Старт/Пауза.	Закройте дверцу.
		Замок дверцы неисправен.	Требуется замена замка дверцы.
		Блок управления не контролирует замок дверцы.	Требуется замена блока управления.

Технические характеристики

Модель	DWD-M1051/M1052/M1053
Питание	АС 220~240В/ 50Гц
Энергопотребление	2000 Вт
Габариты (мм)	595 x 507 x 850 (Ш x Г x В)
Максимальная вместимость (кг)	6
Вес устройства (кг)	49 (Нетто) / 52 (Брутто)
Потребление воды	47 л
Скорость отжима (оборотов в минуту)	500/ 1000
Рабочее давление воды	0,03 МПа ~ 0,8 МПа (0,3 кгс/ см ² ~ 8 кгс/ см ²)
Энергопотребление в режиме Выкл.	0,5 Вт
Энергопотребление в режиме сохранения энергии	1,0 Вт

Постановлением правительства РФ №720 утвержден перечень товаров длительного пользования, которые по истечению срока службы могут работать неправильно и стать угрозой для жизни, здоровья потребителя, а также причинить вред его имуществу. Срок службы товара исчисляется с даты продажи. Рекомендуем не использовать товар по истечению срока службы товара. Срок службы данного изделия составляет 7 лет.

English

Disposal of Used Electrical & Electronic Equipment

The meaning of the symbol on the product, its accessory or packaging indicates that this product shall not be treated as household waste. Please, dispose of this equipment at your applicable collection point for the recycling of electrical & electronic equipments waste. In the European Union and Other European countries which there are separate collection systems for used electrical and electronic product. By ensuring the correct disposal of this product, you will help prevent potentially hazardous to the environment and to human health, which could otherwise be caused by unsuitable waste handling of this product. The recycling of materials will help conserve natural resources. Please do not therefore dispose of your old electrical and electronic equipment with your household waste. For more detailed information about recycling of this product, please contact your local city office, your household waste disposal service or the shop where you purchased the product.

Português

Eliminação de Equipamento Eléctrico e Electrónico Usado

O símbolo no aparelho, nos seus acessórios ou na embalagem indica que este aparelho não deve ser tratado como resíduos domésticos. Deixe deste aparelho no ponto de recolha de material eléctrico e electrónico para reciclagem mais perto de si. Na União Europeia e noutros países europeus existem sistemas de recolha separada para produtos eléctricos e electrónicos usados. Garantindo uma eliminação correcta deste aparelho, ajudará a evitar possíveis danos ambientais e/ou pessoais, que um incorrecto tratamento do aparelho usado poderia provocar. A reciclagem de materiais ajuda a conservar os recursos naturais. Por isso, não deite fora os aparelhos eléctricos e electrónicos junto com os seus resíduos domésticos. Para informação detalhada sobre a reciclagem deste aparelho, contacte a sua Câmara Municipal, o seu serviço de recolha de lixo ou a loja onde comprou o aparelho.

Deutsch

Entsorgung von gebrauchten elektrischen und elektronischen Geräten (Anzuwenden in den Ländern der Europäischen Union und anderen europäischen Ländern mit einem separaten Sammelsystem für diese Geräte)

Das Symbol auf dem Produkt oder seiner Verpackung weist darauf hin, dass dieses Produkt nicht als normaler Haushaltsabfall zu behandeln ist, sondern an einer Annahmestelle für das Recycling von elektrischen und elektronischen Geräten abgegeben werden muss. Durch Ihren Beitrag zum korrekten Entsorgen dieses Produkts schützen Sie die Umwelt und die Gesundheit Ihrer Mitmenschen. Umwelt und Gesundheit werden durch falsches Entsorgen gefährdet. Materialrecycling hilft den Verbrauch von Rohstoffen zu verringern. Weitere Informationen über das Recycling dieses Produkts erhalten Sie von Ihrer Gemeinde, den kommunalen Entsorgungsbetrieben oder dem Geschäft, in dem Sie das Produkt gekauft haben.

Nederlands

Verwijdering van Oude Elektrische en Elektronische Apparaten (Toepasbaar in de Europese Unie en andere Europese landen met gescheiden ophaalsystemen)

Het symbool op het product of op de verpakking wijst erop dat dit product niet als huishoudafval mag worden behandeld. Het moet echter naar een plaats worden gebracht waar elektrische en elektronische apparatuur wordt gerecycled. Als u ervoor zorgt dat dit product op de correcte manier wordt verwijderd, voorkomt u mogelijk voor mens en milieu negatieve gevolgen die zich zouden kunnen voordoen in geval van verkeerde afvalbehandeling. De recyclage van materialen draagt bij tot het vrijwaren van natuurlijke bronnen. Voor meer details in verband met het recyclen van dit product, neemt u het best contact op met de gemeentelijke instanties, het bedrijf of de dienst belast met de verwijdering van huishoudafval of de winkel waar u het product hebt gekocht.

Español

Eliminación de equipamiento eléctrico y electrónico usado

Este símbolo en el producto, sus accesorios o embalaje indica que el producto no debe tratarse como un residuo doméstico. Deshágase de este equipamiento en su punto de recogida más cercano para el reciclaje de residuos eléctricos y electrónicos. En la Unión Europea y otros países europeos existen diferentes sistemas de recogida de productos eléctricos y electrónicos usados. Al asegurar la correcta eliminación de este producto ayudará a evitar riesgos potenciales para el medio ambiente y la salud de las personas que podrían tener lugar si el producto no se eliminara de forma adecuada. El reciclaje de materiales ayudará a conservar los recursos naturales. Por consiguiente, no elimine equipamiento eléctrico y electrónico usado junto con residuos domésticos. Para información más detallada acerca del reciclaje de este producto, póngase en contacto con su oficina municipal, el servicio de eliminación de residuos domésticos o el establecimiento donde adquirió el producto.

French

Traitement des appareils électriques et électroniques en fin de vie (applicable dans les pays de l'union européenne et aux autres pays européens disposant de systèmes de collecte sélective).

Ce symbole, apposé sur le produit ou sur son emballage, indique que ce produit ne doit pas être traité avec les déchets ménagers. Il doit être remis à un point de collecte approprié pour le recyclage des équipements électriques et électroniques. En s'assurant que ce produit est bien mis au rebut de manière appropriée, vous aiderez à prévenir les conséquences négatives potentielles pour l'environnement et la santé humaine. Le recyclage des matériaux aidera à conserver les ressources naturelles. Pour toute information supplémentaire au sujet du recyclage de ce produit, vous pouvez consulter votre municipalité, votre déchetterie ou le magasin où vous avez acheté le produit.

Italiano

Trattamento del dispositivo elettrico od elettronico a fine vita (Applicabile in tutti i paesi dell'Unione Europea e in quelli con sistema di raccolta differenziata)

Questo simbolo sul prodotto o sulla confezione indica che il prodotto non deve essere considerato come un normale rifiuto domestico, ma deve invece essere consegnato ad un punto di raccolta appropriato per il riciclo di apparecchi elettrici ed elettronici. Assicurandovi che questo prodotto sia smaltito correttamente, voi contribuirete a prevenire potenziali conseguenze negative per l'ambiente e per la salute che potrebbero altrimenti essere causate dal suo smaltimento inadeguato. Il riciclaggio dei materiali aiuta a conservare le risorse naturali. Per informazioni più dettagliate circa il riciclaggio di questo prodotto, potete contattare l'ufficio comunale, il servizio locale di smaltimento rifiuti oppure il negozio dove l'avete acquistato.

Česky

Likvidace použitých elektrických a elektronických zařízení

Tento symbol na výrobku, jeho příslušenství nebo obalu označuje, že s tímto výrobkem nesmí být zacházeno jako s domovním odpadem. Výrobek zlikvidujte jeho předáním na sběrné místo pro recyklaci elektrických a elektronických zařízení. V zemích evropské unie a jiných evropských zemích existují samostatné sběrné systémy pro shromažďování použitých elektrických a elektronických výrobků. Zajištěním jejich správné likvidace pomůžete prevenci vzniku potenciálních rizik pro životní prostředí a lidské zdraví, která by mohla vzniknout nesprávným zacházením s odpady. Recyklace odpadových materiálů napomáhá udržení přírodních zdrojů surovin - z uvedeného důvodu nelikvidujte prosím vaše stará elektrická a elektronická zařízení s domovním odpadem. Pro získání podrobných informací k recyklaci tohoto výrobku kontaktujte prosím pracovníka ochrany životního prostředí místního (městského nebo obvodního) úřadu, pracovníky sběrného dvora nebo zaměstnance prodejny, ve které jste výrobek zakoupili.

Poland

Utylizacja niepotrzebnego sprzętu elektrycznego i elektronicznego

Taki symbol na produkcie lub na jego opakowaniu oznacza, że produkt nie może być traktowany jako odpad komunalny, lecz powinien być dostarczony do odpowiedniego punktu zbiórki sprzętu elektrycznego i elektronicznego, w celu przerobu i odzysku odpadów. W krajach Unii Europejskiej i w pozostałych krajach europejskich są odrębne systemy segregacji odpadów przeznaczone do utylizacji sprzętu elektrycznego i elektronicznego.

Przez takie pro ekologiczne zachowanie zapobiegają Państwo potencjalnym negatywnym wpływom na środowisko naturalne oraz na zdrowie ludzi, jakie mogłyby wystąpić w przypadku niewłaściwego procesu składowania tego produktu. Przez zagospodarowanie materiałów oszczędzamy również surowce naturalne. Aby uzyskać bardziej szczegółowe informacje na temat przerobu i odzysku materiałów elektronicznych z tego produktu, proszę skontaktować się z urzędem miasta lub gminy, lokalnym zakładem utylizacji sprzętu elektrycznego i elektronicznego lub ze sklepem, w którym produkt został zakupiony.

Slovensky

Likvidácia použitých elektrických a elektronických zariadení

Tento symbol na výrobku, jeho príslušenstve alebo obale označuje, že sa s týmto výrobkom nesmie zaobchádzať ako s domovým odpadom. Výrobok zlikvidujte jeho odovzdaním na zbernom mieste pre recykláciu elektrických a elektronických zariadení. V krajinách európskej únie a v iných európskych krajinách existujú samostatné zberné systémy pre zhromažďovanie použitých elektrických a elektronických výrobkov. Zaistením ich správnej likvidácie pomôžete prevencii vzniku potenciálnych rizík pre životné prostredie a ľudské zdravie, ktoré by mohli vzniknúť nesprávnym zaobchádzaním s odpadmi. Recyklácia odpadových materiálov napomáha udržaniu prírodných zdrojov surovín - z uvedeného dôvodu nelikvidujte prosím vaše staré elektrické a elektronické zariadenia s domovým odpadom.

Pre získanie potrebných informácií k recyklácii tohto výrobku kontaktujte prosím pracovníka ochrany životného prostredia miestneho (mestského či obvodného) úradu, pracovníkov zberného dvora alebo zamestnancov predajne, v ktorej ste výrobok zakúpili.

Magyar



Feleslegessé vált elektromos és elektronikus készülékek hulladékként való eltávolítása (Használható az Európai Unió és egyéb európai országok szelektív hulladékgyűjtési rendszereiben)

Ez a szimbólum a készüléken vagy a csomagolásán azt jelzi, hogy a terméket ne kezelje háztartási hulladékként. Kérjük, hogy az elektromos és elektronikai hulladék gyűjtésére kijelölt gyűjtőhelyen adja le. A feleslegessé vált termékének helyes kezelésével segít megelőzni a környezet és az emberi egészség károsodását, mely bekövetkezhetne, ha nem követi a hulladék kezelés helyes módját. Az anyagok újrahasznosítása segít a természeti erőforrások megőrzésében. A termék újrahasznosítása érdekében további információért forduljon a lakóhelyén az illetékesekhez, a helyi hulladékgyűjtő szolgáltatóhoz vagy ahhoz az üzlethez, ahol a terméket megvásárolta.

Slovensko

Oddaja stare električne in elektronske opreme (veljavno v evropski uniji in ostalih evropskih državah s sistemom zbiranja ločenih odpadkov)

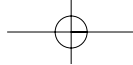
Če se na izdelku ali a njegovi embalaži nahaja ta simbol, pomeni, da z izdelkom ne smete ravnati enako kot z drugimi gospodinjstvi odpadki. Morate ga oddati na ustrezno zbirno mesto za recikliranje električne in elektronske opreme. S pravilno oddajo tega izdelka boste pomagali preprečiti negativne posledice na okolje in zdravje ljudi, do katerih bi prišlo v primeru neustreznega ravnanja ob odstranitvi tega izdelka. Recikliranje materiala bo pripomoglo k ohranjanju naravnih virov. Podrobnejše informacije o recikliranju tega izdelka lahko dobite pri lokalni mestni upravi, službi oddajanja gospodinjstvi odpadkov ali v trgovini, kjer ste izdelek kupili. Odpadno električno in elektronsko opremo lahko oddate brezplačno tudi distributerju neposredno ob dobavi električne oz. elektronske opreme.



Svenska

Omhändertagande av gamla elektriska och elektroniska produkter (Användbar i den Europeiska Unionen och andra Europeiska länder med separata insamlingsystem)

Symbolen på produkten eller emballaget anger att produkten inte får hanteras som hushållsavfall. Den skall i stället lämnas in på uppsamlingsplats för återvinning av el- och elektronikkomponenter. Genom att säkerställa att produkten hanteras på rätt sätt bidrar du till att förebygga eventuellt negativa miljöoch hälsoeffekter som kan uppstå om produkten kasseras som vanligt avfall. Återvinning av material hjälper till att bibehålla naturens resurser. För ytterligare om återvinning bör du kontakta lokala myndigheter eller sophämtningstjänst eller affären där du köpte varan.

Dansk

Håndtering af udtjente elektriske og elektroniske produkter (Gælder for den Europæiske Union og andre europæiske lande med separate indsamlingssystemer)

Dette symbol på produktet eller emballagen angiver, at produktet ikke må behandles som husholdningsaffald. Det skal i stedet indleveres på en deponeringsplads specielt indrettet til modtagelse og oparbejdning af elektriske og elektroniske produkter. Ved at sikre at produktet bortskaffes korrekt, forebygges de eventuelle negative miljø- og sundhedsskadelige påvirkninger, som en ukorrekt affaldshåndtering af produktet kan forårsage. Genindvinding af materialer vil medvirke til at bevare naturens ressourcer. Yderligere information om genindvindingen af dette produkt kan fås hos myndighederne, det lokale renovationselskab eller butikken, hvor produktet blev købt.

Norsk

Avhending av gamle elektriske og elektroniske apparater (gjelder i den Europeiske Unionen og andre europeiske land med separat innsamlingsystem)

Dette symbolet på produktet eller innpakningen indikerer at dette produktet ikke må håndteres som husholdningsavfall. I stedet skal det leveres inn til spesielt innsamlingspunkt for gjenvinning av det elektriske og elektroniske utstyret. Ved å sørge for at dette produktet avhendes på korrekt måte, vil du hjelpe til med å forhindre potensielle negative påvirkninger på miljøet og helse, som ellers kan være resultatet av feilaktig avfallshåndtering av dette produktet. Gjenvinning av disse materialene vil hjelpe til med å ta vare på våre maturoressurser. For mer informasjon om gjenvinning av dette produktet, kan du kontakte lokale myndigheter.

Русский



Утилизация электрического и электронного оборудования.

Данный символ на изделии, его комплектующих или упаковке означает, что данное изделие подлежит обязательной утилизации. Пожалуйста, сдайте отработавшее изделие в пункт приема электрического и электронного оборудования для переработки. В некоторых странах, в т.ч. странах ЕС, разработаны специальные схемы сбора единиц отработавшего электрического и электронного оборудования. Соблюдая правила утилизации этого оборудования, Вы внесете свой вклад в сохранение окружающей среды и здоровья человечества. Вторичная переработка материалов сохраняет природные ресурсы. Поэтому, пожалуйста, не выбрасывайте отработавшее оборудование вместе с бытовыми отходами. Более подробную информацию о вторичной переработке оборудования Вы можете получить в сервисе по переработке отходов или в торговой точке, где Вы приобрели данное изделие.

Suomi

Käytöstä poistetun sähkö-ja elektroniikkalaitteen hävitys (Euroopan Unioni ja muiden Euroopan maiden keräysjärjestelmät)

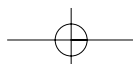
Symboli, joka on merkitty Tuotteeseen tai sen pakkaukseen, osoittaa, että tätä tuotetta ei saa käsitellä talousjätteenä. Tuote on sen sijaan luovutettava sopivaan sähkö-ja elektroniikkalaitteiden kierrätyksestä huolehtivaan keräyspisteeseen. Tämän tuotteen asianmukaisen hävittämisen varmistamisella autetaan estämään sen mahdolliset ympäristöön ja terveyteen kohdistuvat haittavaikutukset, joita voi aiheutua muussa tapauksessa tämän tuotteen epäasianmukaisesta jätekesittelystä. Materiaalien kierrätys säästää luonnonvaroja. Tarkempia tietoja tämän tuotteen kierrättämisestä saa paikallisesta kunnantöimistöstä.



DS0903-02



Распространяется на товары, приобретённые на территории России

ГАРАНТИЙНЫЙ ТАЛОН №

Изделие

Модель

Дата продажи

Серийный номер

Фамилия покупателя

Печать и телефон фирмы-продавца

Адрес

Телефон

Консультационный Центр потребителя:

ЗАО «ДЭРОС»

Адрес: г. Москва, ул. Академика Капицы, 34/121,

По всем вопросам гарантийного ремонта и сервисного обслуживания: (495) 745-20-22

телефон "горячей линии": 8-800-200-6622

www.deros.ru

info@deros.ru

ГАРАНТИЯ

DS0903-02

Завод–изготовитель продукции марки “DAEWOO” гарантирует надежное качество своей продукции при условии соблюдения требований, указанных в данном оригинальном талоне “DAEWOO” и технических инструкциях по эксплуатации, прилагаемых к каждому изделию. Производитель предоставляет гарантию сроком–1год на все бытовые товары марки “DAEWOO”, приобретенные и используемые потребителем–гражданином исключительно для личных, семейных, домашних и иных нужд, не связанных с осуществлением предпринимательской деятельности. Иные гарантийные сроки на товары марки “DAEWOO” не устанавливаются. Гарантийное обслуживание потребителей осуществляется уполномоченными сервисными мастерскими в течение 30 дней с момента обращения потребителя в мастерскую. Адрес и телефон ближайшей сервисной мастерской потребитель может узнать в магазине или найти на вкладыше к гарантийному талону. В связи с тем, что изделия марки “DAEWOO” являются технически сложными, то в случае ремонта неуполномоченными лицами Завод–изготовитель предупреждает:

- а) изделие, отремонтированное неуполномоченным лицом, может представлять опасность для Вашей жизни и имущества (например стать источником возгорания);
 - б) ремонт, произведенный неуполномоченным лицом, может оказаться некачественным и привести к возникновению в дальнейшем неустраняемых дефектов в изделии;
 - в) не производите ремонт собственными силами, это может оказаться опасным для Вашей жизни и здоровья.
- Гарантийный ремонт должен быть произведен только уполномоченными сервисными мастерскими.

УСЛОВИЯ ГАРАНТИИ

Гарантия действительна только в том случае, если на оригинальном гарантийном талоне «DAEWOO» проставлены подпись покупателя, подпись и печать розничного продавца.

Срок службы товара исчисляется с даты продажи, подтвержденной кассовым чеком, если он отсутствует, то срок службы исчисляется с даты производства товара. Обязательно сохраняйте кассовый чек, инструкцию по эксплуатации, гарантийный талон в течение всего срока службы.

Настоящая гарантия не распространяется на следующие случаи:

- если потребитель нарушает правила пользования изделием, указанные в данной гарантии и технической инструкции;
- использования изделия в предпринимательской деятельности;
- при возникновении дефекта в результате ошибочных или умышленных действий;
- при возникновении дефекта в результате внесения изменений в конструкцию изделия;
- при поломке изделия вследствие обстоятельств непреодолимой силы (пожар, стихийные бедствия и т.д.);
- при повреждениях, вызванных попаданием внутрь посторонних предметов, жидкостей, насекомых, скопления пыли;
- при механических повреждениях;
- при повреждениях, вызванных несоответствием Государственным стандартам параметров питающих, телекоммуникационных, кабельных сетей и других подобных факторов.



DS0903-02

Распространяется на товары, приобретенные на территории России

Уполномоченный агент

Телефон

Подпись мастера



DS0903-02

Распространяется на товары, приобретенные на территории России

Уполномоченный агент

Телефон

Подпись мастера



DS0903-02

Распространяется на товары, приобретенные на территории России

Уполномоченный агент

Телефон

Подпись мастера



DS0903-02

Распространяется на товары, приобретенные на территории России

Гарантийный талон №

Ф.И.О. покупателя

Адрес

Телефон



DS0903-02

Распространяется на товары, приобретенные на территории России

Гарантийный талон №

Ф.И.О. покупателя

Адрес

Телефон



DS0903-02

Распространяется на товары, приобретенные на территории России

Гарантийный талон №

Ф.И.О. покупателя

Адрес

Телефон

“С” ОТРЫВНОЙ ТАЛОН “С”

Номер заказ-наряда _____
Модель _____
Серийный номер _____
Дата ремонта _____
Проявление дефекта _____

Номер заказ-наряда _____
Дата поступления _____
Дата ремонта _____
Содержание ремонта _____



“В” ОТРЫВНОЙ ТАЛОН “В”

Номер заказ-наряда _____
Модель _____
Серийный номер _____
Дата ремонта _____
Проявление дефекта _____

Номер заказ-наряда _____
Дата поступления _____
Дата ремонта _____
Содержание ремонта _____



“А” ОТРЫВНОЙ ТАЛОН “А”

Номер заказ-наряда _____
Модель _____
Серийный номер _____
Дата ремонта _____
Проявление дефекта _____

Номер заказ-наряда _____
Дата поступления _____
Дата ремонта _____
Содержание ремонта _____



СЕРВИСНЫЕ ЦЕНТРЫ по ремонту бытовой техники "ДЭУ" в РОССИИ

DS10T21-WMV

№	Город	Название	Телефон	№	Город	Название	Телефон
1	Абакан	ООО "ВидеоТехника-сервис"	(3902) 27-91-32				(4232)536992; (4232)536994
2	Абакан	ОАО "Мобильная Служба Сервиса"	(3902) 22-81-30	32	Владикавказ	ООО "Арктика-Сервис"	(8672)75-50-07, 75-77-77
3	Азов	ИП Сеськов В.А.	(863-42) 540-52	33	Владимир	ООО "Домовой сервис"	(4922) 373-565,44-72-80(Факс)
4	Анапа	ИП Гладких Ю.И.	(861)335-31-00	34	Владимир	ООО "Мастер Сервис"	(4922) 33-10-79; 33-31-52
5	Ангарск	ИП Болотников О.В.	(3951) 61-16-19	35	Волгоград	Волгоградский филиал ООО "НСК"	(8442)398690
6	Арзамас	ИП Абросимов Д.А.	(83147)307-40	36	Волгоград	ИП Куранжин В.С.	(917) 723-73-74 и (8442)50-10-09
7	Армавир	ИП Головченко С.А.	(86137) 3-80-00,380-08	37	Волгоград	ООО ТЦ "Приборсервис"	(8442)23-20-28,24-02-55
8	Армавир	ООО "Форет"	(86137) 4-50-00, 3-36-96	38	Вологда	ООО "Авторизованный Центр "Пионер Сервис"	(8172) 28-38-93, 28-38-94
9	Арсеньев	ИП Кобец С.В.	(42361) 3-03-91	39	Вологда	ООО "СЦ "Вологда"	(8172) 52-19-19
10	Архангельск	ООО "Сервисный Центр "Мир"	(8182)27-55-51	40	Воркута	ООО "Мега"	(82151) 6-60-06
11	Архангельск	ООО "Двина-Сервис Центр"	(8182) 20-40-30, 26-53-55, 27-02-66	41	Воронеж	Воронежский филиал ООО "НСК"	(4732)393941; (4732)204836; (4732)727641
12	Астрахань	ИП Леоненко С.С. (СК-Элком)	(8512) 63-11-39 (512) 63-12-26	42	Воронеж	ИП Проскурнов Е.А.	(4732) 71-31-84
13	Астрахань	ООО "Хайтек-Сервисный центр"	(8512) 63-25-30; 62-36-79; 63-25-53	43	Воронеж	ОАО ВТЦ "Орбита-Сервис"	(4732) 35-58-30, 77-66-25
14	Астрахань	ООО ЦТО "Эфир"	(8512) 30-1014, 30-1015	44	Воронеж	ООО "ТРАНССЕРВИС-Воронеж"	(4732)39-37-55, 26-66-33, 39-37-53
15	Балаково	ИП Дунаев О.В.	(8453) 62-79-72, 62-15-28, 62-63-39	45	Вятские Поляны	ИП Каширских С.М.	(83334) 7-43-23
16	Балашиха	ИП Шишковская И.В.	(495) 943-02-15	46	Димитровград (Ульяновская обл.)	ИП Федотов С.А.	(84235) 286-59,914-64
17	Барнаул	Барнаулский филиал ООО "НСК"	(3852)223606; (3852)223646, 223656	47	Ейск	ИП Насибуллин И.Х.	(8-86132)2-11-71 3-66-02,
18	Барнаул	ИП Малюшкин И.И.	(3852) 33-84-84, 34-83-83	48	Екатеринбург	Екатеринбургский ф-л ООО "НСК"	(343)3456060; (343)3456050; (343)2958986; дир. (343)2203577
19	Белгород	ИП Мозговская М.Е.	(4722) 34-03-22	49	Екатеринбург	ООО "Гарант-СТ"	(343) 258-12-01, 258-07-26
20	Белово	ООО "Белово-Сервис"	908-945-19-73	50	Екатеринбург	ООО "Транссервис-Екатеринбург"	(343) 278-90-92,278-90-91
21	Березники	ООО "Рембытторгтехника"	(34242) 3-71-61	51	Екатеринбург	ООО "Центр "Телсервис"	(343)261-77-77, 262-66-66, 266-16-61, 266-26-62, факс(343) 261-77-77, 266-21-21, 210-91-69
22	Биробиджан	ООО "Сервис-Центр"	(42622) 211-83, 232-21	52	Железногорск	ИП Воскобойников А.Н. АСЦ Техносервис	(47148) 430-02
23	Бирск	ООО СЦ "Рубин"	(347-84) 4-06-39	53	Жигулевск	ООО "Жигули-Гарант"	(84862) 228-73
24	Благовещенск (Амурская обл.)	ООО "Фирма "Олакс"	(4162) 522-000, 524-000	54	Зайск	ООО "Элекам-Сервис Плюс" филиал	(25558) 7-12-32
25	Братск	ООО "Лексика Электроникс"	(3953) 45-98-96	55	Иваново	ООО "Луч-Сервис"	(4932) 47-29-84
26	Брянск	ООО "ТЕХСЕРВИС"	(4832)69-11-21	56	Ижевск	ООО "Аргус-Сервис"	(3412) 78-06-64, 78-7685, 30-83-07,30-79-79(тел факт)
27	Брянск	ООО СБТ "Спутник"	(4832) 57-18-93;57-15-67	57	Ижевск	ООО "Гарант Сервис"	(3412) 43-70-40, 43-69-82
28	Бузулук	ИП Кудашев В.А.	(35342) 57-787, 57-147	58	Ижевск	ООО "РИТ-Сервис"	(3412) 457-474,455-959
29	Великий Новгород	ООО "Авторизованный Центр "Пионер Сервис"	(8162) 782-831,607-530				
30	Великий Новгород	ООО "ТКТ"	(8162)611200? 335918				
31	Владивосток	Владивостокский филиал ООО "НСК"	(4232)536988; (4232)536990;				

DS10T21-WMV

№	Город	Название	Телефон	№	Город	Название	Телефон
59	Ижевск	ООО "Элгуд"	(3412) 24-95-13 (730)	90	Курск	ООО фирма "Экран Сервис Лимитед"	(4712) 54-74-24,54-74-25
60	Иркутск	Иркутский филиал ООО "НСК"	(3952)201654; (3952)201615; (3952)201629; (3952)551171; (3952)551172	91	Лабинск (Краснодарский край)	ООО "Бытсервис"	(86169) 739-99, 724-96
61	Йошкар-ола	ИП Бешкарева С.В.	(8362) 41-77-43,45-73-68	92	Липецк	ООО "Эксперт-Сервис"	(4742)31-90-82
62	Казань	Казанский филиал ООО "НСК"	(843)2780000	93	Липецк	ООО "СЦ "Фолиум"	(4742) 34-07-13, 34-55-34, 33-15-35,35-37-57
63	Казань	ООО "ГСЦ "АТремнтируем все"	(843) 557-55-70	94	Майкоп	ООО "СЦ Тигрис"	(8772) 57-61-53, 56-87-67
64	Казань	ООО "Луазо"	(843) 562-47-07, 562-46-14, 562-45-41, 562-46-44, 562-46-45, 260-04-12	95	Майкоп	ООО "Электрон-Сервис"	(8772) 556-238, 575-837(адм)
65	Казань	ООО "Техновидеосервис"	(843) 276-21-21, 276-38-88, 276-48-80	96	Махачкала	ИП Аблав З.А. АСЦ "Центр-Сервис"	(8722) 67-64-88, 78-04-14
66	Калуга	ООО "Бинэс Сервис"	(4842) 54-83-33; 54-82-22, 79-00-58, (4842) 58-43-33	97	Махачкала	ООО "Росам"	(8722) 93-30-73
67	Каменск Уральский	ООО "ТехноцентрСервис"	(3439) 399-520	98	Миасс (Челяб. обл.)	ИП Макаров А.А. (СЦ Арсенал-Сервис)	(3513) 56-41-87, 57-30-77
68	Канск	ООО "Т- Сервис"	(39161) 2-02-08	99	Москва	ЗАО ЕСС "А-Айсберг"	723-72-30
69	Кемерово	ООО "Коммон"	(3842) 62-50-12, 624-574	100	Москва	ООО "Вирта Электроник"	782-15-04, 434-33-33
70	Киров	ООО "Квадрат Сервис"	(8332) 513-555	101	Москва	ООО "ИГЛЕМА"	(499)966-34-75
71	Киров	ООО "Экран-Сервис"	(8332) 54-21-56; 57-70-77	102	Москва	ООО "Квант-9"	(495)721-30-70, (499)168-47-15,168-05-19
72	Коломна	ООО "Росинка-2"	(4966) 14-63-64	103	Москва	ООО "Национальная Сервисная Компания"	(495) 740-77-30, 8-800-555-1000
73	Коломна	ИП Бородин А.Е.	(4966) 186-476, 186-236	104	Москва	ООО "ЭЛЬДОРАДО"	(495) 787-78-00
74	Комсомольск-на-Амуре	ЗАО "Инсайт-сервис"	(4217)52-79-18	105	Москва	ООО "Юник-Мастер"	(495) 225-76-60
75	Комсомольск-на-Амуре	ООО "Гамбит"	(4217)53-21-31	106	Мурманск	ООО "Авторизованный Центр "Пионер Сервис"	(8152) 70-39-30
76	Кострома	ООО "СЦ "Гепард"	(4942) 39-00-48, 31-25-01	107	Муром	ООО "Электроника"	(49234) 2-17-26, 3-10-99
77	Краснодар	Краснодарский филиал ООО "НСК"	(861)2197176; (861)2197174; (861)2197178; (861)2197180;	108	Набережные Челны	Филиал ООО "НСК" г. Н. Челны	(8552)547278
78	Краснодар	ЗАО "Кинотехпром"	(861)2336471, 2351879, 2334094	109	Находка	ИП Ильичев	(4236) 62-06-70, 63-38-24
79	Краснодар	ИП Новоженцев И.Ю.	(861) 224-93-48	110	Нальчик	ООО "Альфа-Сервис"	(8662) 42-04-30, 42-12-21, 42-04-54
80	Краснодар	ООО "Кубаньрембытслужги"	(861) 255-46-72, 279-60-16	111	Нижний Новгород	ИП Серебряков Д.Е.	(831) 240-91-92
81	Краснодар	ООО "АСЦ "Фотон"	(861) 255-46-72, 279-60-17	112	Нижний Новгород	Нижегородский филиал ООО "НСК"	(831)2778739
82	Краснодар	ООО "ТРАНССЕРВИС-Краснодар"	(861) 227-36-63, 277-36-88	113	Нижний Новгород	Нижегородский филиал ООО "Эльдорадо"	(831)2778739
83	Краснодар	ООО "Абсолют"	(861) 267-50-88	114	Нижний Новгород	ООО "Качественный сервис"	(831) 270-42-51,229-63-66,229-60-87
84	Красноярск	Красноярский ф-л ООО "НСК"	(3912)21-77-51, 21-05-87	115	Нижний Новгород	ООО "Нижегородский сервисный центр"	(831)436-63-71, 436-75-04; (831)-220-07-57
85	Красноярск	ООО "Единая сервисная служба"	(391) 241-56-81, 295-32-27, 277-99-81	116	Нижний Новгород	ООО "ТРАНССЕРВИС-Н.Новгород"	(831) 4636175, 4636176, 4636177
86	Кузнецк	ООО "Рембыттехника"	(841) 572-04-03	117	Новокузнецк	Новокузнецкий филиал ООО "НСК"	(3843)779173;(3843)359971; (3843)775175; (3843)771341- б/ух; (3843)77917
87	Курганинск (Краснодарский край)	ИП Борсова	(86147)3-23-02	118	Новокузнецк	ООО "Сервисный центр "Гранд"	(3843) 45-69-91
88	Курган	ООО "ТВ-Сервис"	(3522) 485-940	119	Новомосковск	ООО "ЕСКО"	(48762) 646-46.346-46
89	Курск	ИП Кольчев С.В.	(4712) 30-41-00, 31-20-23	120	Новороссийск	ОАО "Прибой"	(8617) 77-27-17
				121	Новороссийск	ООО "Аргон-Сервис"	(8617) 63-11-15.63-03-95

№	Город	Название	Телефон	№	Город	Название	Телефон
122	Новосибирск	ООО "Авторизованный Центр "Пионер Сервис"	(383)35-111-14	155	Ростов-на-Дону	ООО "ТД Оптима"	8(863)300-62-86
123	Новосибирск	Новосибирский филиал ООО "НСК"	(383)3540324; (383)3540325; (383)3540326; (383)3540340	156	Ростов-на-Дону	ИП Попов В.А.	(863)247-14-41
124	Новосибирск	ООО "Сибирский-Сервис"	(383) 292-47-12, 355-55-60, 361-33-88	157	Ростов-на-Дону	ООО "ТРАНССЕРВИС-Ростов"	(863) 299-65-36; 299-65-37; 299-65-38
125	Нефтеюганск	ИП Кожухин А.Ю.	(3463) 25-19-90	158	Ростов-на-Дону	ОП "Сервис Ростов" ООО "НСК"	(863) 232-89-81; 8-800-555-1000
126	Обнинск	ООО "Радиотехника"	(48439) 6-44-14	159	Ростов-на-Дону	ООО АСЦ "Европа"	(863) 291-33-51; 291-35-50
127	Омск	Омский филиал ООО "НСК"	(3812)567280; (3812)564488	160	Рубцовск (Алтайский край)	ООО "Синтез"	(38557) 405-43
128	Омск	ООО "Бытовая техника"	(3812) 41-87-06.57-95-40	161	Рыбинск	ЗАО "Самсон"	(4855) 295-404, 222-109
129	Омск	ООО "Домтехника сервис"	(3812) 367-401	162	Рязань	ИП Грачев О.А.	(4912) 21-02-19, 44-56-47
130	Омск	ООО "фирма "Сибтекс"	(3812) 36-70-44, 36-98-04	163	Рязань	ООО "Гарант-Сервис"	(4912) 76-88-01
131	Орел	ООО "АРС"	(4862) 550-834, 55-60-14	164	Рязань	ООО "ТРАНССЕРВИС-Рязань"	(4912) 27-70-70
132	Орел	ООО "Евросервис"	(4862) 40-86-81.40-86-82.43-40-66	165	Самара	ООО "Орбита-Сервис"	(846) 262-62-62
133	Орел	ООО "Авангард"	(4862) 723-000, 782-870	166	Самара	ООО "Транссервис-Самара"	(846) 336-33-33, 336-85-11
134	Оренбург	ООО "Сервисбыттехника"	(3532) 30-00-30; 30-00-66	167	Самара	ООО "Фирма "Сервис-Центр"	(846) 224-46-46, 263-74-74
135	Оренбург	ООО "ТИКО-сервис"	(3532) 77-67-64	168	Самара	ООО "Экспресс-Сервис"	(846) 228-72-18, 265-28-82,
136	Оренбург	ИП Тюшевский А.В. -АСЦ "Expert-service"	(3532) 61-11-38	169	Самара	Самарский филиал ООО "НСК"	(846) 342-65-81, 342-65-82, 342-65-83, 342-65-84
137	Орехово-Зуево	ООО "Сити-Сервис"	(496)412-00-37	170	Саранск	ИП Гришин В.П.	(8342) 24-98-58,24-54-85,57-19-19
138	Орск	ИП Бердников В. В	(3537)356989, 351318	171	Саранск	ООО "ТЕСТ-СЕРВИС"	(8342) 23-05-91, 32-77-26
139	Орск	ИП Новиков Ю.В.	(3537) 35-81-18, 21-24-67	172	Саранск	ООО "Телеателье Союз"	(34147) 3-26-14
140	Первоуральск (Свердловская обл.)	ООО "Оптима-Сервис"	(3439) 64-91-90, факс 25-03-70	173	Саранск	ИП Колесов М.В.	(34147) 258-48, 258-46
141	Пенза	ЗАО "Техсервис"	(8412) 49-16-10	174	Саратов	ООО "Транссервис-Саратов"	(8452) 35-11-80; 55-43-63
142	Пенза	ООО "Арсенал-Сервис"	(8412)52-19-21, 95-99-99	175	Саратов	Саратовский филиал ООО "НСК"	(8452)485988; (8452)486188
143	Пенза	ООО "Орбита-Сервис"	(8412) 42-27-26, 39-20-44	176	Северодвинск	ИП Варенбуд В.И.	(8184) 58-72-21, 27-84-62
144	Пермь	ООО "СК-Сервис"	(342) 221-40-99, 221-37-97(бух.), 222-1-222	177	Серпухов	ИП Чиков М.Э.	(4967) 35-43-00
145	Пермь	ООО "РТВ-сервис"	(342) 220-08-48, 226-97-78	178	Смоленск	ИП Петин Р.А. СЦ "Гарант"	(4812) 62-50-52
146	Пермь	Пермский ф-л ООО "НСК"	(342)2631403; 89058634455-менеджер Наталия	179	Сочи	ООО "Союз-Сервис"	(8622) 64-33-22.64-55-00
147	Петрозаводск	АСЦ "Альфа -Сервис Плюс"	(8142) 63-20-04, 56-19-82, 63-63-20	180	С-Петербург	ООО "Авторизованный Центр "Пионер Сервис"	(812) 331-89-24,324-75-33.
148	Петрозаводск	ООО "Авторизованный Центр "Пионер Сервис"	(8142) 59-20-45, 63-94-81	181	С-Петербург	ООО "Партия-Сервис-Балтик"	(812) 374-21-16,
149	Прохладный (КБР)	ИП Шаталов Д.М.	(86631) 31-055	182	С-Петербург	ООО "ТРАНССЕРВИС-Петербург"	(812) 252-77-41
150	Псков	ООО "Ремонт и Сервис"	(8112) 53-86-30	183	С-Петербург	Санкт-Петербургский филиал ООО "НСК"	(812)5540417(бух.); (812)5541559; (812)7037993;
151	Псков	ООО "Фронда-С"	(8112) 57-51-09	184	Ставрополь	ООО "Т-Сервис"	(8652)387-888, 8 988 746 30 95
152	Пятигорск	ИП Чернявский Е.В.	(8793) 331-729	185	Старый оскол	ЗАО "Авантаж-информ"	(4725) 247-349, 24-62-27
153	Пятигорск	ИП Машко А.Е.	(8793) 318-416	186	Сургут	Сургутский филиал ООО "НСК"	(3462) 22-89-14
154	Ростов-на-Дону	ООО "Мастер"	8(863)219-21-12	187	Сызрань	ОАО "РАДУГА"	(8464) 33-44-55,33-17-62, 33-23,64

№	Город	Название	Телефон	№	Город	Название	Телефон
188	Сыктывкар	ООО "Атлант-Сервис"	(8212) 200-286,249-236.	208	Ульяновск	ИП Бубнов Д. Г.	(8422) 67-66-00
189	Таганрог	ООО "СЛ-Сервис"	(8634) 38-38-02	209	Ульяновск	ИП Сахнов СЦ Пилот нет ремонтов в 2010	(8422) 31-00-00
190	Таганрог	ООО "ФВТЗ Витязь"	(8634) 32-32-55 и 38-91-38	210	Уссурийск	ИП Тимченко Д. В.	(4234)33-99-00; 333-333
191	Тамбов	ООО "БВС-2000"	(4752)75-17-18,75-90-90	211	Уссурийск	ООО "Техносервис"	(4234) 33-53-05
192	Тамбов	ООО "Сервис-Т"	(4752)726-223, 725-613	212	Уфа	ООО "Баштелерадиосервис"	(347) 228-17-10, 228-17-01,228-16-70
193	Тимашевск (Краснодарский край)	ИП Логинова Л.Н.	8-918-147-02-03, 8-918-037-07-03, (86130) 486-59	213	Уфа	Уфимский филиал ООО "НСК"	(3472) 798978; (3472)924856
194	Тверь	ООО ТТЦ "Весы-Веста"	(4822)42-33-89,42-41-86	214	Хабаровск	ООО "ВИРГО"	(4212) 54-00-44
195	Тверь	ООО "Трест-69"	(4822) 47-58-58, 47-65-65	215	Чебоксары	ИП Марушев Д.О. СЦ "ОН-Сервис"	(835) 243-95-90 и 245-95-00
196	Тольятти	ООО "ИпроСервис"	(8482) 53-76-43; 53-76-44; 53-76-45	216	Чебоксары	ООО "ВТИ-Сервис Северо-Запад"	(8352) 41-03-55,41-03-73, 43-15-32
197	Тольятти	ООО "Фокус"	(8482) 37-36-20	217	Челябинск	ООО "АС-Сервис"	(351) 232-20-77
198	Томск	ООО "СЦ Спектр"	(382-2) 673-573	218	Челябинск	Челябинский ф-л ООО "НСК"	(351) 263-93-71, 263-91-72
199	Томск	ООО "Экстрем-2"	(3822) 56-23-35	219	Челябинск	ООО "Электро-Н"	(351) 741-01-42, 741-01-51, 264-00-84, 741-01-52
200	Томск	ООО ГлавБытСервис	(3822) 26-64-62	220	Череповец (Волог. обл.)	ИП Карелин В.П.СЦ "ТелеМастер"	(8202) 23-66-70
201	Тула	ИП Крылов И.Ю.	(4872) 35-53-99	221	Череповец	ООО "Авторизованный Центр "Пионер Сервис"	(8202) 24-14-04,80-53-93
202	Тула	ООО "Бытовая-Техника"	(4872) 415-552, 419-030	222	Чита	Читинский ф-л ООО "НСК"	8(3022)357-505
203	Тюмень	ООО "Пульсар"	(3452) 20-82-65; 75-95-08; 75-90-21; 28-08-56; 20-19-05; 28-08-69; 75-06-63	223	Черкесск	ИП Пучкин О.А.(АСЦ Мак.Сим.)	(87822) 504-66,519-15
204	Тюмень	Тюменский ф-л ООО "НСК"	(3452)35-25-84;(3452)35-58-24	224	Ярославль	ООО "СЦ "Вирт"	(4852) 582-211
205	Улан-Удэ	ИП Голева С.Н.	(3012) 41-50-43,41-50-45,	225	Ярославль	ЗАО фирма "ТАУ"	(4852) 26-65-37
206	Улан-Удэ	Улан-Удинский филиал ООО "НСК"	(3012)419011; (3012)419111; (3012)421725	226	Ярославль	ООО "Трио-сервис"	(4852) 25-94-83, 457-678
207	Ульяновск	ИП Мумлева	(8422)73-44-22,73-29-19				

Для оптимизации сервисной сети возможно внесение изменений в список без дополнительного уведомления. Уточняйте данные на сайте www.dwec.ru или по телефону "горячей линии" 8-800-200-66-22

ABOUT THIS MANUAL

VISION CREATIVE, INC.

서울 중로구 통의동
6번지 이룸빌딩 4층

담 당	이청휘 님		
브 랜 드	DAEWOO	언 어	러시아어
F. MODEL	D-MT1051/1052/1053NPXA		
B. MODEL	DWD-M1051/M1052/M1053		
일 정	1차		
	2차		
	3차		
	4차		
	5차		
제 판	한	인 쇄	애드컴
MEMO 접수: (총 27p)			
11.05.16-표지, 8p, 9p, 10p, 11p, 16p_ 신규 6p			
11.07.22-16p 수정_ 신규 1p			
11.08.24-16p 수정_ 신규 1p			
11.09.09-7p, 8p, 13p, 14p, 19p, 20p, 21p, 22p, 23p, 24p, 25p 수정 _ 신규 11p			
11.09.15-7p, 13p 26p, 27p 수정_ 신규 4p			
11.09.19-8p, 19p, 20p 수정_ 신규 3p			
11.09.20-11p, 16p 수정_ 신규 2p			

연락처

VISION 담당 방문수

TEL: 730-0660 FAX: 730-3788